

直流無刷循環泵浦

(機械軸封式)

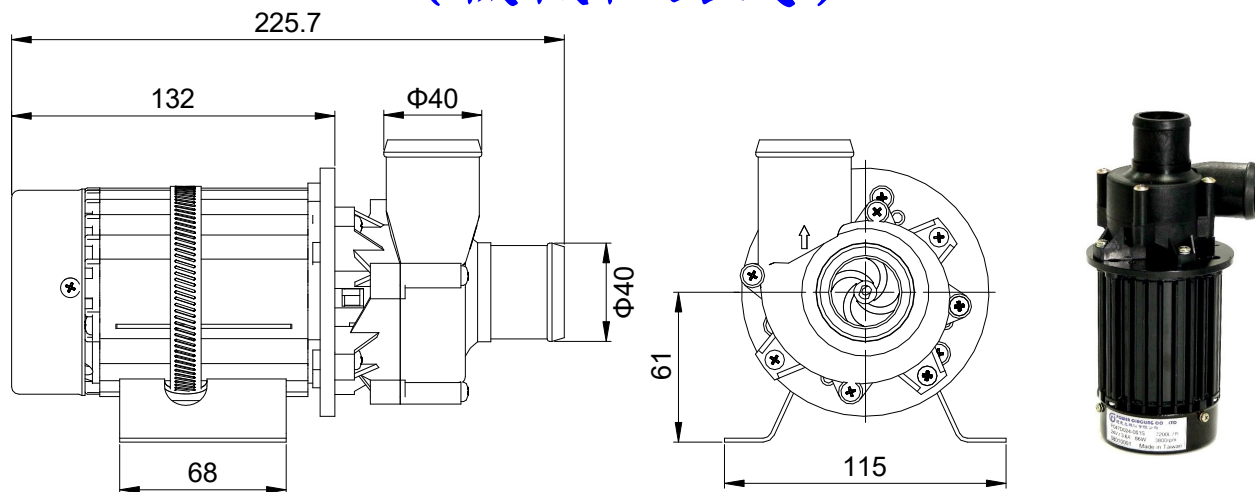

※ 特點：

1. 溫升低、經久耐用
2. 效率高、節省能源
3. 可靠度極佳、壽命長
4. 免碳刷維修、無污染
5. 低噪音、可速控
6. 台灣設計製造



※ 保護機能：極性保護、柔性啟動保護、過電流保護、轉子卡住保護、全密閉防水型、過低電壓與過高電壓保護。

型號	電壓 Vdc	電壓範圍 Vdc	電流 A	瓦特 W	輸出	備註
P047D024-001S	24V	16-32V	3.5	84	2M 約 5300ℓ/h	5000S
P047D024-002S	24V	16-32V	7.1	170	4M 約 6000ℓ/h	6000S
P047D012-006S	12V	9-14V	8.9	107	2M 約 6400ℓ/h	5000S PLUS-12V
P047D012-008S	12V	9-14V	6.7	80	2M 約 5000ℓ/h	5000S-12V
P047D024-012S	24V	16-32V	10.5	252	4M 約 7000ℓ/h	6000S PLUS

 速克立股份有限公司 **POWER CIRCLING CO., LTD.**

總公司：台中市神岡區中山路 991 號 TEL: (04)2561-4924 FAX: (04)2561-6479
E-mail: pc.motor@msa.hinet.net

台北分社：台北市信義路 5 段 5 號 4B04 室 TEL: (02)2729-4577 FAX: (02)8780-4590
E-mail: pc.motor@yahoo.com.tw



www.powercircling.com

特性曲線

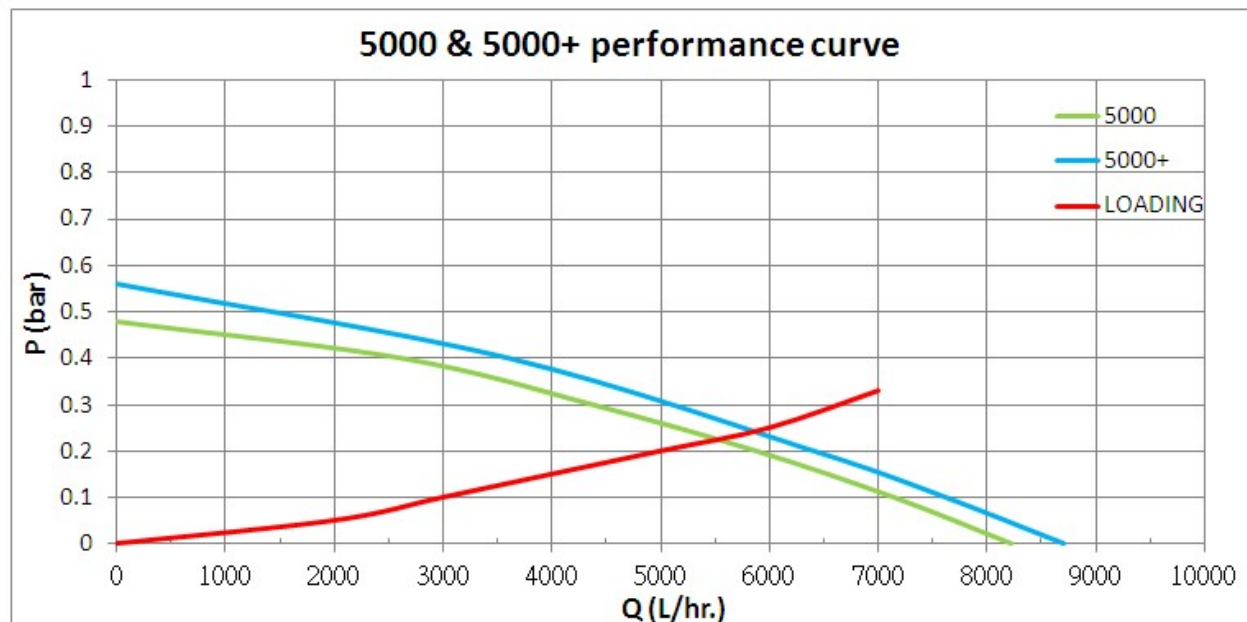
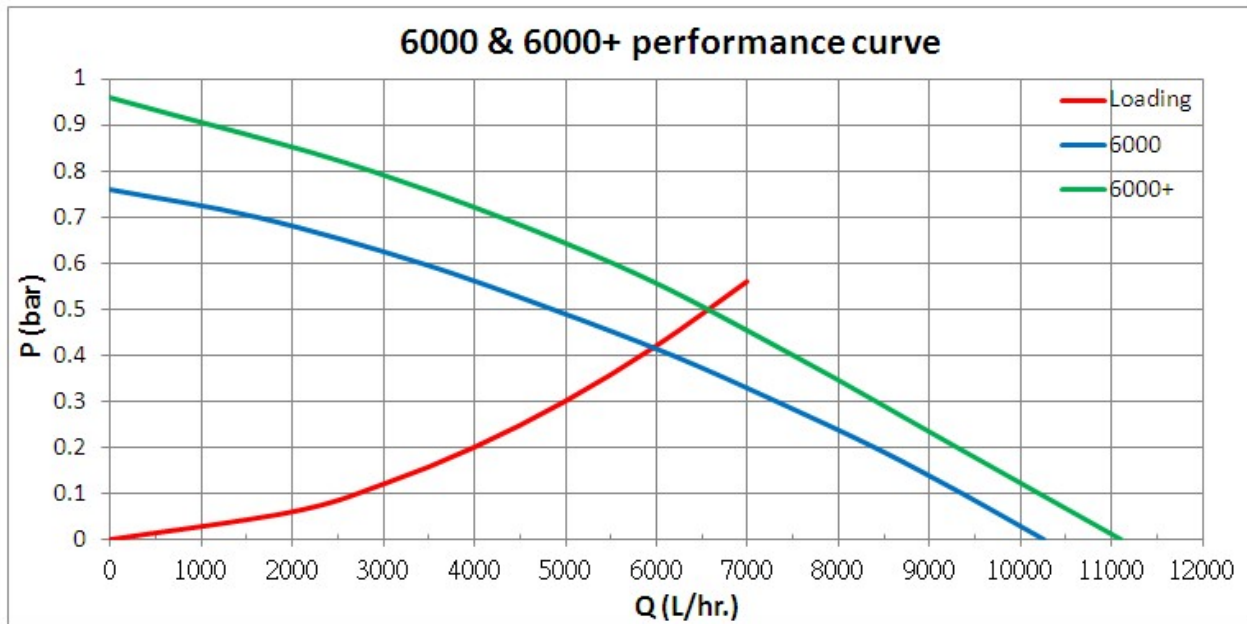

馬達保護機能：

- ◆ 極性保護：正負接錯時，不運轉。
- ◆ 柔性啟動保護：緩慢加速啟動。
- ◆ 過電流保護：電流高於 16A 停止運轉，低於 16A 即回覆正常。
- ◆ 轉子卡住保護：泵浦卡死時會停止運轉，卡住現象消除時即回覆正常。
- ◆ DC24V 過低電壓、高電壓保護：16~32V。
- ◆ DC12V 過低電壓、高電壓保護：9~14V。
- ◆ 過溫度保護：馬達內部溫度高於 85°C 停止運轉，降回 80°C 才回覆正常。
- ◆ 適用環境溫度：-30°C ~ 50°C。
- ◆ 防水防塵等級：IP54

接線圖 DC24V

2 WIRES; FULL SPEED

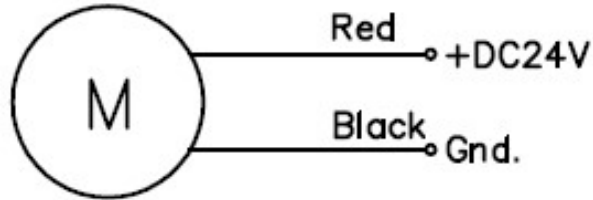

3 WIRES; FULL SPEED

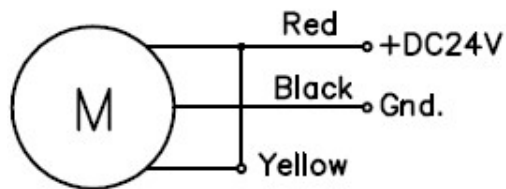

3 WIRES; VARIABLE SPEED

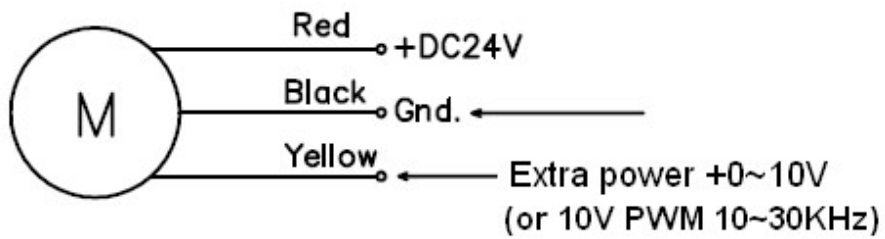

3 WIRES; VARIABLE SPEED

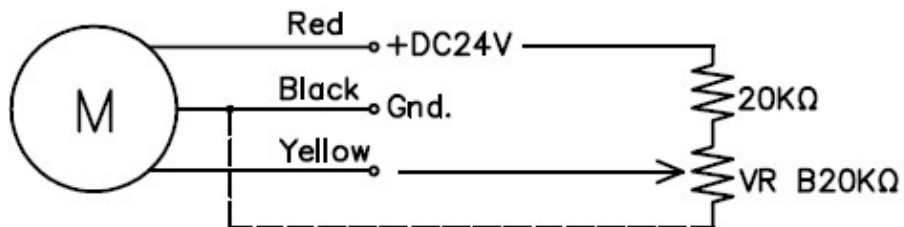

接線圖 DC12V

2 WIRES; FULL SPEED

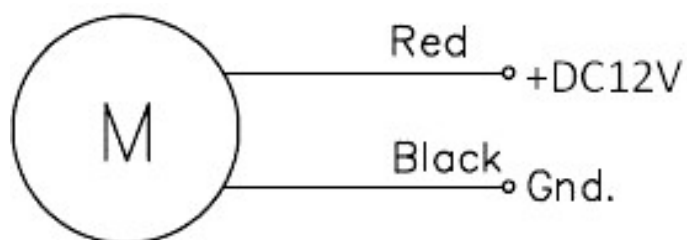

3 WIRES; FULL SPEED

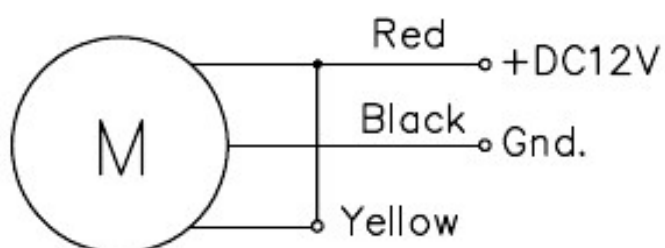

3 WIRES; VARIABLE SPEED

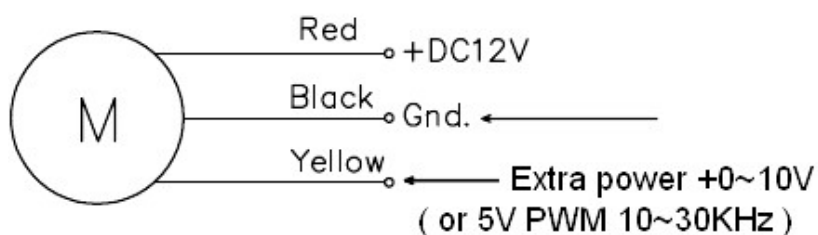

3 WIRES; VARIABLE SPEED

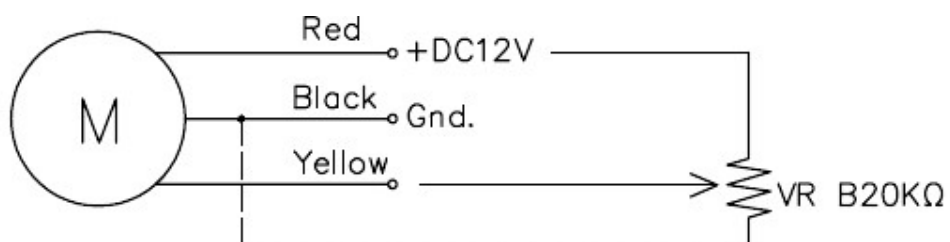

爆炸圖

13	腳座	1	SPCC 電鍍 + 烤漆
12	固定環	1	不銹鋼 SUS 304
11	馬達	1	直流無刷馬達
10	墊片	1	橡膠
9	隔水中座	1	PPS + 40%玻璃纖維
8	O 型環	1	矽膠
7	機械軸封	1	陶瓷+碳
6	水葉	1	PPS + 40%玻璃纖維
5	螺絲	4	不銹鋼 SUS 304
4	螺帽	1	不銹鋼 SUS 304
3	入出水上蓋	1	PPS + 40%玻璃纖維
2	螺絲	4	不銹鋼 SUS 304
1	銅管	2	青銅
編號.	零件名稱	數量	材質

